

2021



IPM ADVERTISING RATECARD PRINT

SOMMAIRE

La Libre.....	Page 3	Petites Annonces.....	Page 19
Supplément et secteurs spécifiques de La Libre.....	Page 6	Encarts.....	Page 20
Page Tourisme		Dossiers.....	Page 26
Quid		L’Avenir.....	Page 28
Arts Libre		Essentielle.....	Page 33
Libre Immo.....	Page 8	Paris Match Belgique.....	Page 37
Cotations SICAV.....	Page 10	Logic-Immo.be.....	Page 42
Communication financière.....	Page 11	Courrier International.....	Page 47
Libre Eco.....	Page 12	Le JDE.be.....	Page 49
La DH Les Sports+.....	Page 13	Télépocket.....	Page 51
Supplément de la DH.....	Page 16	Moustique.....	Page 55
DH Tourisme		Deuzio.....	Page 62
DH Cinéma			
DH Mag			
DH Dimanche			
Emploi.....	Page 18		

La Libre

BELGIQUE



Media & Marketing Factory

Chiffres CIM 2019-2020 :

231.000 lecteurs (P + D)

Tirage : 46.140 exemplaires (print + PDF)

Matériel

Livraison du matériel : materielpub@ipmadvertising.be 24h avant parution (sauf pour Arts Libre: réservation le jeudi, matériel le lundi)

Type de matériel : Fichiers PDF aux normes Medibel + ou composition du matériel par nos soins.

TECH SPECS

Hauteur x Largeur



Formats en cover 1 :

- 50mm x 1 col
- 50mm x 2 col
- 50mm x 3 col
- 50mm x 4 col
- 50mm x 5 col

Autres formats sur demande

TARIFS NATIONAUX

Formats (H x L)

Tarifs Nationaux

Art. 1000	327mm H x 227mm L	13.700€
Art. 750	240mm H x 181mm L	9.400€
Art.600	200mm H x 227mm L	9.020€
Art. 500	160mm H x 227mm L	7.665€
Art. 250	160mm H x 135mm L	4.830€
Art. 200	141mm H x 135mm L	4.305€
Art. 125 H	90mm H x 135mm L	2.730€
Art. 125 V	135mm H x 89mm L	2.730€
Acc. 50	50mm H x 227mm L	2.500€
Acc. 94	327mm H x 89 mm L	6.400€
Acc. 100	100mm H x 227mm L	4.900€
Acc. 142	327mm H x 135mm L	9.600€
Ap.50	50mm H x 43mm L	505€
Ap. 100	50mm H x 89mm L	1.010€
Ap. 200	100mm H x 89mm L	2.020€
Ap. 400	100mm H x 181mm L	4.015€
½ Pano	160mm H x 467mm L	10.185€
Pano	327mm H x 467mm L	20.400€



Pour toutes les informations RÉGIONALES, merci de contacter



: sales.support@lavenir.net

Tarifs TVA non comprise.

Autres formats sur demande : info@ipmadvertising.be

SUPPLÉMENTS ET SECTEURS SPÉCIFIQUES

	Formats (H x L)	Secteur Tourisme	Quid
Art. 1000	327mm H x 227mm L	4.650€	4.000€
Art. 600	200mm H x 277 mm L	2.760€	-
Art. 500	160mm H x 227mm L	2.350€	2.200€
Art. 250	160mm H x 135mm L	1.280€	1.100€
Art. 200	141mm H x 135mm L	1.150€	-
Art. 125 H	90mm H x 135mm L	820€	-
Art. 125 V	135mm H x 89mm L	820€	-
Acc. 50	50mm H x 227mm L	670€	600€
Acc. 94	327mm H x 89 mm L	2.050€	2.200€
Acc. 100	100mm H x 227mm L	1.340€	-
Ap. 50	50mm H x 43mm L	125€	-
Ap. 100	50mm H x 89mm L	250€	-
Ap. 200	100mm H x 89mm L	490€	-
Ap. 400	100mm H x 181mm L	985€	-
Cover 2	327mm H x 227mm L	-	5.000€*
Cover 3	327mm H x 227mm L	-	4.000€*
Cover 4	327mm H x 227mm L	-	6.000€*



Tarifs TVA non comprise

* : +10mm de bords perdus pour les cover 2, 3 et 4 du Quid

	Formats (H x L)	Arts Libre Culture	Arts Libre Salle de vente
Art. 1000	327mm H x 227mm L	4.390€	4.390€
Art. 750	240mm H x 181mm L	4.000€	4.000€
Art. 500	160mm H x 227mm L	2.280€	2.280€
Art. 250	160mm H x 135mm L	1.300€	1.300€
Art. 200	141mm H x 135mm L	1.300€	1.300€
Art. 125 H	90mm H x 135mm L	930€	930€
Art. 125 V	135mm H x 89mm L	930€	930€
Acc. 50	50mm H x 227mm L	840€	840€
Acc. 94	327mm H x 89 mm L	2.700€	2.700€
Acc. 100	100mm H x 227mm L	1.360€	1.360€
Acc. 142	327mm H x 135mm L	4.100€	4.100€
Ap. 50	50mm H x 43mm L	210€	210€
Ap. 100	50mm H x 89mm L	420€	420€
Ap. 200	100mm H x 89mm L	830€	830€
Ap. 400	100mm H x 181mm L	-	-
Cover 2	327mm H x 227mm L	5.400€	5.400€
Cover 4	327mm H x 227mm L	5.800€	5.800€
Pano	327mm H x 454mm L	8.780€	8.780€
Annonce hors module		-	4,20€



LIBRE IMMO - TARIFS PUBLICITAIRES

Petites annonces (max. 12 lignes)

Formats (h x l)
+5mm bords perdus

N/B	35€
Quadri	40€

Annonces photos

1 annonce	70mm x 2 col.	180€
2 annonces "photo" dans le même numéro		230€

UNE

Bandeau horizontal	50mm x 227mm	750€
--------------------	--------------	------

Page Zoom / rédactionnelles

Bandeau horiz. Exclusif par page	70mm x 227mm	700€
Bandeau verti. Exclusif par page	289mm x 74 mm.	700€

Autres annonces

N/B	1,30€ / mm col
Quadri	1,60€ / mm col

Tarifs TVA non comprise

Formats

Quadri Hx L

Immo

¼ de page (sélection de la semaine)	140 x 112mm	550€
⅓ de page	289 x 74mm	750€
½ page	160 x 227mm	950€
1 page*	327 x 227mm	1.750€
Cover 3	327 x 227mm	2.200€
Cover 4	327 x 227mm	3.500€

*Publireportage + 350€

LIBRE IMMO - FICHE TECHNIQUE

MATERIEL

Annonces avec photos : photoimmo@ipmimmo.be

Petites annonces : petitesannoncesimmo@ipmimmo.be

REMISE DU MATERIEL : vendredi avant 17h

Largeur des colonnes :

1 colonne : 35 mm

2 colonnes : 74 mm

3 colonnes : 112 mm

4 colonnes : 151 mm

5 colonnes : 190 mm

6 colonnes : 229 mm



Chiffres CIM 2019-2020

Lectorat de la Libre : 231.000 lecteurs (P + D)

Tirage : 46.140 exemplaires (print + PDF)

COTATIONS SICAV

Tarifs

Logo+ coordonnées (tel, adresse, mail & site)	1.700€/an
Print + web	360€/ligne/an
Modification en cours de contrat print et web	250€/modification

Cotations + logo + infos : du mardi au samedi dans La Libre Belgique
Cotations + logo + infos : tous les jours dans lalibre.be

Offre web lalibre.be

- Présentation de l'émetteur
- Informations juridiques : 10 KIID gratuit

Par Sicav sur le web :

- date, VNI, Variation %, Return 1 mois, 6 mois
- Graphiques d'évolution 1er janvier, 3 mois, 6 mois, 1 an
- Graphique historique 1 an, 3 ans, 5 ans



Les contrats sont annuels avec facturation en début de contrat. Toute modification durant le contrat est soumise à des conditions particulières disponible sur simple demande

CIM Press 2019-2020

PRINT : **231.000** lecteurs + éditions digitales

COMMUNICATION FINANCIERE

Tarifs en mm/col (noir & blanc)

Augmentation du capital	7,00€
Introduction en Bourse	7,00€
Convocation d'Assemblée	3,00€
Avis Financiers	5,00€
Résultats	3,00€



Largeur des colonnes :

Hauteur du journal :

1 colonne : 43 mm

Max 327 mm

2 colonnes : 89 mm

3 colonnes : 135 mm

4 colonnes : 181 mm

5 colonnes : 227 mm

Libre ECO

La plus forte hausse des prix de l'immobilier depuis 2011

■ Plus d'augmentations à deux chiffres, mais quasi tous ces derniers positifs.

L'impact de la crise du Covid sur l'immobilier a été mitigé. Les prix ont chuté au début de l'année, mais ont ensuite retrouvé leur dynamique. Les prix de l'immobilier ont connu leur plus forte hausse depuis 2011, avec une augmentation de 13,2% en septembre. Cette hausse est due à une augmentation de 1,1% des prix de l'immobilier de luxe, qui ont atteint 246 112 € en septembre. Les prix de l'immobilier de milieu de gamme ont également augmenté de 1,1% à 204 112 €. Les prix de l'immobilier de bas de gamme ont augmenté de 1,1% à 104 112 €. Les prix de l'immobilier de très bas de gamme ont augmenté de 1,1% à 44 112 €.

Les prix de l'immobilier ont augmenté de 13,2% en septembre, ce qui est la plus forte hausse depuis 2011. Cette hausse est due à une augmentation de 1,1% des prix de l'immobilier de luxe, qui ont atteint 246 112 € en septembre. Les prix de l'immobilier de milieu de gamme ont également augmenté de 1,1% à 204 112 €. Les prix de l'immobilier de bas de gamme ont augmenté de 1,1% à 104 112 €. Les prix de l'immobilier de très bas de gamme ont augmenté de 1,1% à 44 112 €.

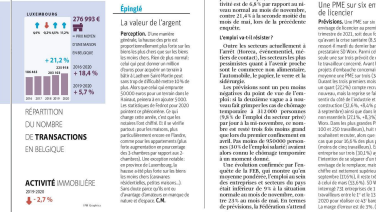
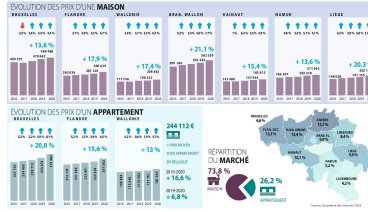

L'économie belge restera sous l'emprise du Covid-19

■ Selon la FEB, la croissance devrait être de 0,4% en 2021. Mais ce chiffre est à relativiser.

Après une année de croissance négative de -6,5% en 2020, l'économie belge devrait retrouver une croissance positive de 0,4% en 2021, selon les prévisions de la FEB. Cette prévision est basée sur une croissance de 1,1% en 2021 et de 0,4% en 2022. La FEB estime que la croissance sera limitée par la reprise progressive de l'économie mondiale et la reprise de l'investissement en Belgique. La FEB estime également que la consommation intérieure sera limitée par la reprise progressive de l'économie mondiale et la reprise de l'investissement en Belgique.

CIM Press 2019-2020
 PRINT : 231.000 lecteurs + éditions digitales



	Format (Hx L)	Tarifs en mm/col (noir & blanc)
Art. 1000	327 mm H x 227 mm L	8.385€
Art. 600	200 mm H x 227 mm L	5.130€
Art. 500	160 mm H x 227 mm L	4.360€
Art. 250	160 mm H x 135 mm L	2.460€
Art. 125 H	90 mm H x 135 mm L	1.385€
Art. 125 V	135 mm H x 89 mm L	1.385€
Art. 200	141 mm H x 135 mm L	2.050€
Acc. 50	50 mm H x 227 mm L	1.280€
Ac.100	100 mm H x 227 L	2.580€
Acc.94	327 mm H x 89 mm L	3.350
Ap.100	50 mm H x 89 mm L	520€
Ap. 200	100 mm H x 89 mm L	1.025€
Ap. 400	100 mm H x 181 mm L	2.050€



Matériel

Livraison materielpub@ipmadvertising.be le jeudi avant 12h

Type de matériel: Fichiers PDF aux normes Medibel + ou composition du matériel par nos soins



Media & Marketing Factory

Chiffres CIM 2019-2020 :

390.600 lecteurs (P+D)

Tirage : 49.899 exemplaires (print + PDF)

Matériel

Livraison du matériel : materielpub@ipmadvertising.be 24h avant parution

Type de matériel : Fichiers PDF aux normes Medibel + ou composition du matériel par nos soins.

TECH SPECS

Hauteur x Largeur

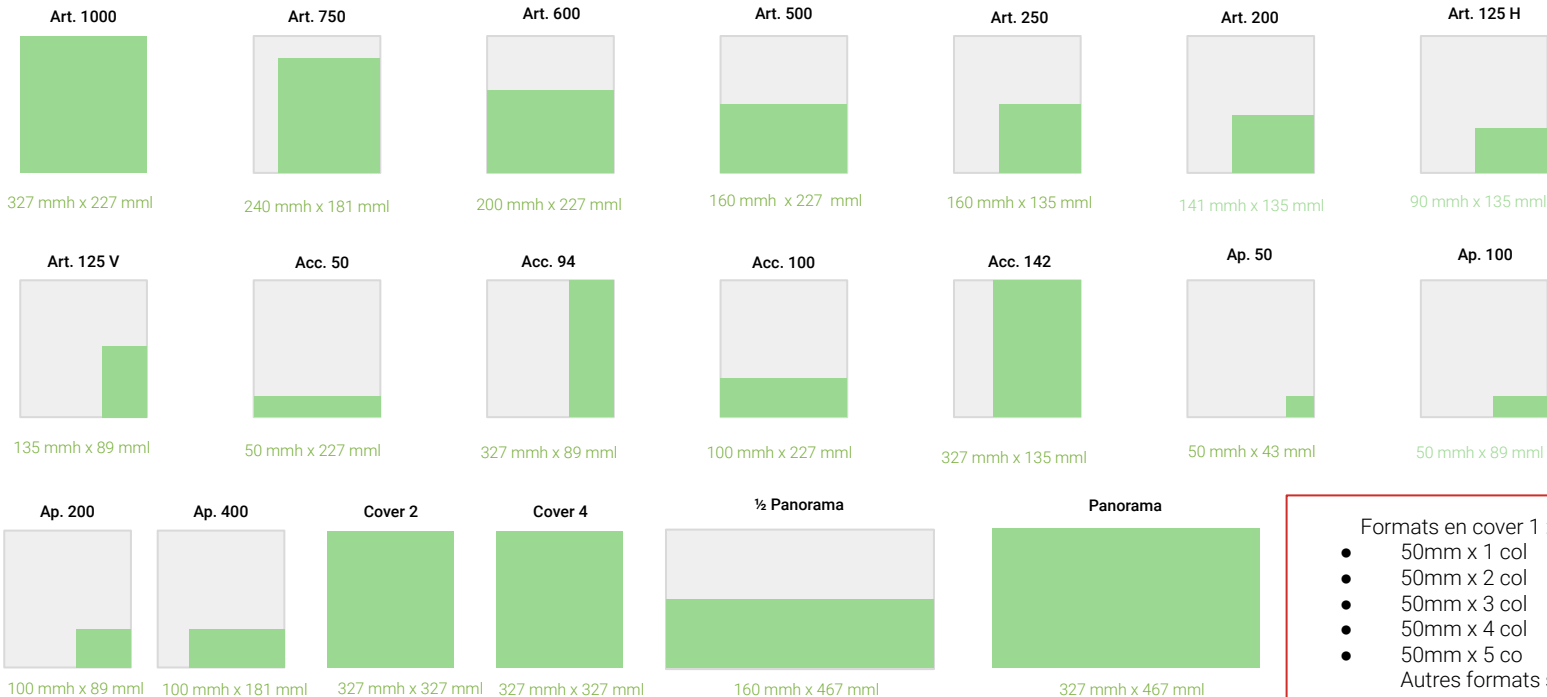

Formats en cover 1 :

- 50mm x 1 col
 - 50mm x 2 col
 - 50mm x 3 col
 - 50mm x 4 col
 - 50mm x 5 col
- Autres formats sur demande

TARIFS NATIONAUX

	Formats (H x L)	Tarifs Nationaux
Art. 1000	327mm H x 227 mm L	20.800€
Art. 750	240mm H x 181 mm L	14.460€
Art.600	200mm H x 227 mm L	13.800€
Art. 500	160mm H x 227 mm L	11.730€
Art. 250	160mm H x 135 mm L	7.400€
Art. 200	141mm H x 135 mm L	6.540€
Art. 125 H	90mm H x 135 mm L	4.110€
Art. 125 V	135mm H x 89 mm L	4.110€
Acc. 50	50mm H x 227 mm L	3.850€
Acc. 94	327mm H x 89 mm L	9.820€
Acc. 100	100mm H x 227 mm L	7.510€
Acc. 142	327mm H x 135 mm L	14.710€
Ap. 50	50mm H x 43 mm L	770€
Ap. 100	50mm H x 89 mm L	1.540€
Ap. 200	100mm H x 89 mm L	3.090€
Ap. 400	100mm H x 181 mm L	6.140€
½ Pano	160mm H x 474 mm L	15.600€
Pano	327mm H x 474 mm L	31.310€

Pour toutes les informations RÉGIONALES, merci de contacter

Régie
médias
Régionaux.be : sales.support@lavenir.net

Tarifs TVA non comprise.

Autres formats sur demande : info@ipmadvertising.be

SUPPLÉMENTS ET PAGES SPÉCIFIQUES

	Formats (H x L)	DH Cinéma	DH Tourisme	DH Mag	DH Dimanche
Art. 1000	327 mm H x 227 mm L	5.320€	5.320€	6.000€	2.700€
Art.600	200 mm H x 227 mm L	3.220€	3.450€	3.530€	1.930€
Art. 500	160 mm H x 227 mm L	2.740€	2.930€	3.000€	1.640€
Art. 250	160 mm H x 135 mm L	1.620€	1.600€	1.600€	1.020€
Art. 200	141 mm H x 135 mm L	1.420€	1.330€	-	-
Art. 125 H	90 mm H x 135 mm L	860€	850€	-	-
Art. 125 V	135 mm H x 89 mm L	860€	850€	-	-
Acc. 50	50 mm H x 227 mm L	710€	690€	750€	615€
Acc. 94	327 mm H x 89 mm L	-	2.130€	-	-
Acc. 100	100 mm H x 227 mm L	-	1.370€	-	-
Ap. 50	50 mm H x 43 mm L	155€	145€	-	-
Ap. 100	50 mm H x 89 mm L	-	275€	-	-
Ap. 200	100 mm H x 89 mm L	570€	550€	-	-
Ap. 400	100 mm H x 181 mm L	1.110€	1.100€	-	-
Cover 2	327 mm H x 227 mm L	-	-	7.500€	3.350€
Cover 3	327 mm H x 227 mm L	-	-	6.750€	2.700€
Cover 4	327 mm H x 227 mm L	-	-	9.000€	4.000€

La Libre BELGIQUE



Chiffres CIM 2019-2020 DH + La Libre
566.400 lecteurs (P+D)
Tirage : 96.039 exemplaires (print + PDF)

Matériel
Livraison du matériel : materielpub@ipmadvertising.be 24h avant parution
Type de matériel : Fichiers PDF aux normes Medibel + ou composition du matériel par nos soins.

EMPLOI

Tarifs - La Libre Belgique OU la DH

Format	National
mm/col	4,50 €

Tarifs - La Libre Belgique ET la DH

Format	National
mm/col	8,00 €

Prix HTVA

Pour toutes les informations RÉGIONALES, merci de contacter

Régie
médias
Régionaux.be

: sales.support@lavenir.net



PETITES ANNONCES

Tarifs - La Libre Belgique OU la DH

Format (H x L)	1 jour	1 semaine = 6 parutions	1 mois
10 lignes x 35 mm	20 €	60 €	200 €
photo + 35 mm	40 €	120 €	400 €

Prix TVAC

Tarifs - La Libre Belgique ET la DH

Format (H x L)	1 jour	1 semaine = 6 parutions	1 mois
10 lignes x 35 mm	30 €	90 €	300 €
photo + 35 mm	60 €	180 €	600 €

Prix TVAC





Media & Marketing Factory

ENCARTS

Chiffres CIM 2019-2020 L'Avenir

495.579 lecteurs (P+D)

Tirage : 77.985 exemplaires (print + PDF)

Materiel:

Pour La Libre et la DH

[CLIQUEZ ICI POUR LES TECH SPECS](#)

Pour l'Avenir

[CLIQUEZ ICI POUR LES TECH SPECS](#)

Chiffres CIM 2019-2020 DH + La Libre

566.400 lecteurs (P+D)

Tirage : 96.039 exemplaires (print + PDF)

EN MILLIER D'EXEMPLAIRES (PRINT + PDF)*

La Libre BELGIQUE



Encart La Libre	Lundi	Mardi	Mercredi	Jeudi	Vendredi	Samedi
Bruxelles	14.712	15.015	15.319	15.394	15.622	16.684
Brabant	7.356	7.508	7.659	7.697	7.811	8.342
Hainaut/ Namur/Lux	15.653	15.976	16.299	16.380	16.622	17.751
Liège	7.034	7.179	7.325	7.361	7.470	7.977
Nationale	44.756	45.679	46.601	46.832	47.524	50.754

Encart La DH	Lundi	Mardi	Mercredi	Jeudi	Vendredi	Samedi
Bruxelles	14.126	11.943	11.815	12.200	12.585	14.769
Brabant	8.311	7.026	6.951	7.177	7.404	8.688
Mons/ Charleroi	10.025	8.475	8.384	8.658	8.931	10.480
Wallonie Picarde	5.081	4.296	4.249	4.388	4.526	5.312
Namur/Luxembourg	9.914	8.382	8.292	8.562	8.832	10.364
Liège	8.047	6.804	6.730	6.950	7.169	8.413
Nationale	54.889	46.406	45.907	47.404	48.901	57.384

* Plus 2%

TARIFS MOINS DE 30 GRAMMES

Encart La Libre	Lundi	Mardi	Mercredi	Jeudi	Vendredi	Samedi
Brabant + Bruxelles	6.000 €	5.900 €	6.100 €	5.900 €	6.000 €	6.600 €
Liège	1.800€	1.700€	1.800€	1.700€	1.700€	2.100€
Flandres, Namur/ Lux, Hainaut	3.900€	3.800€	4.000€	3.800€	3.900€	4.600€
Nationale	11.700€	11.400€	11.900€	11.400€	11.600€	13.300€

Encart La DH	Lundi	Mardi	Mercredi	Jeudi	Vendredi	Samedi
Brabant	2.500€	2.300€	2.300€	2.400€	2.400€	Sur demande
Bruxelles	4.800€	4.500€	4.500€	4.600€	4.600€	Sur demande
Liège	2.300€	2.100€	2.100€	2.200€	2.200€	Sur demande
Namur,Lux	3.300€	3.100€	3.100€	3.200€	3.200€	Sur demande
Mons-Borinage	1.900€	1.800€	1.800€	1.800€	1.800€	Sur demande
Charleroi	1.100€	1.000€	1.000€	1.000€	1.000€	Sur demande
Ath-Tournai	1.600€	1.500€	1.500€	1.500€	1.600€	Sur demande
Nationale	17.500€	16.300€	16.300€	16.700€	16.800€	Sur demande

TARIFS DE 31 À 50 GRAMMES

La Libre ^{BELGIOUE}



Encart La Libre	Lundi	Mardi	Mercredi	Jeudi	Vendredi	Samedi
Brabant + Bruxelles	6.600€	6.500€	6.800€	6.600€	6.700€	7.300€
Liège	1.900€	1.900€	1.900€	1.900€	1.900€	2.300€
Flandres, Namur/ Lux, Hainaut	4.300€	4.200€	4.500€	4.200€	4.300€	5.000€
Nationale	12.800€	12.600€	13.200€	12.700€	12.900€	14.600€

Encart La DH	Lundi	Mardi	Mercredi	Jeudi	Vendredi	Samedi
Brabant	2.700€	2.500€	2.500€	2.600€	2.600€	Sur demande
Bruxelles	5.200€	4.900€	4.900€	5.000€	5.000€	Sur demande
Liège	2.500€	2.300€	2.300€	2.400€	2.400€	Sur demande
Namur,Lux	3.600€	3.400€	3.400€	3.500€	3.400€	Sur demande
Mons-Borinage	2.000€	1.900€	2.000€	2.000€	2.000€	Sur demande
Charleroi	1.200€	1.100€	1.100€	1.100€	1.100€	Sur demande
Ath-Tournai	1.700€	1.700€	1.700€	1.700€	1.700€	Sur demande
Nationale	18.900€	17.800€	17.900€	18.300€	18.200€	Sur demande

TARIFS DE 51 À 100 GRAMMES

La Libre ^{BELGIQUE}



Encart La Libre	Lundi	Mardi	Mercredi	Jeudi	Vendredi	Samedi
Brabant + Bruxelles	7.400€	7.300€	7.600€	7.400€	7.500€	8.200€
Liège	2.200€	2.100€	2.200€	2.100€	2.200€	2.600€
Flandres, Namur/ Lux, Hainaut	4.800€	4.700€	5.000€	4.800€	4.900€	5.700€
Nationale	14.400€	14.100€	14.800€	14.300€	14.600€	16.500€

Encart La DH	Lundi	Mardi	Mercredi	Jeudi	Vendredi	Samedi
Brabant	3.100€	2.900€	2.900€	3.000€	3.000€	Sur demande
Bruxelles	6.000€	5.600€	5.600€	5.700€	5.700€	Sur demande
Liège	2.900€	2.700€	2.700€	2.700€	2.800€	Sur demande
Namur,Lux	4.100€	3.900€	3.900€	3.900€	3.900€	Sur demande
Mons-Borinage	2.300€	2.200€	2.200€	2.300€	2.300€	Sur demande
Charleroi	1.300€	1.200€	1.200€	1.200€	1.300€	Sur demande
Ath-Tournai	2.000€	1.900€	1.900€	1.900€	1.900€	Sur demande
Nationale	21.700€	20.400€	20.400€	20.700€	20.900€	Sur demande

Encart nationaux - toutes éditions

Tirage	73.498
Ex à fournir	74.500
Tarif Encartage	14.700€
Tarif Distribution	2.205€
Tarif Total	16.905€



Pour toutes les informations RÉGIONALES, merci de contacter

Régie
médias
Régionaux.be

: sales.support@lavenir.net

Tarifs TVA non comprise.

Clôture des réservations et livraison matériel: J-5 (après vérification disponibilité)

DOSSIERS

Chiffres CIM 2019-2020 DH + La Libre
566.400 lecteurs (P+D)
Tirage : 96.039 exemplaires (print + PDF)

Ces tarifs s'appliquent à Gourmandiz, Essentielle Senior, Essentielle Vino, Essentielle Vacances et tout les autres dossiers de La Libre Belgique et La DH Les Sports+ n'ayant pas leurs propres tarifs

TARIFS NATIONAUX

Formats		Tarifs Nationaux	
	H x L	1 Magazine dans un de nos titres	1 Magazines dans nos deux titres
1 page	335 mm H x 235 mm L	6.500€	8.700€
½ page horizontale	167 mm H x 235 mm L	3.500€	4.600€
½ page verticale	335 mm H x 117 mm L	3.500€	4.600€
¼ de page	167 mm H x 117 mm L	1.850€	2.400€
Bandeau	50 mm H x 235 mm L	2.200€	2.860€
2ème de Cover	335 mm H x 235 mm L	8.125€	10.875€
3ème de Cover	335 mm H x 235 mm L	7.150€	9.570€
4ème de Cover	335 mm H x 235 mm L	9.750€	13.050€
Cover 2 + Page 3	335 mm H x 470 mm L	13.000€	17.400€
Double page	335 mm H x 470 mm L	12.000€	16.400€
Panoramique Centrale	335 mm H x 470 mm L	13.000€	17.400€
1 page publi-rédac	335 mm H x 235 mm L	6.500€	8.700€

Pour toutes les informations RÉGIONALES, merci de contacter



: sales.support@lavenir.net

Ces tarifs s'appliquent à La Libre et la DH (Essentielle Vino, Seniors, Vacances et, Gourmandiz)



Media & Marketing Factory

Chiffres CIM 2019-2020 :

495.579 lecteurs (P + D)

Tirage : 77.985 exemplaires (print + PDF)

Matériel

Livraison du matériel :

materielpub@ipmadvertising.be 24h avant
parution

TECH SPECS

Hauteur x Largeur

Pano



292 mm H x 438 mm L

½ Pano

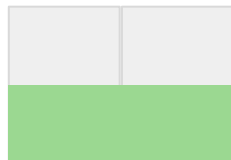

142 mm H x 438 mm L

Art. 1000



292 mm H x 207 mm L

Art. 750

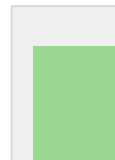

217 mm H x 165 mm L

Art. 600



172 mm H x 207 mm L

Art. 500

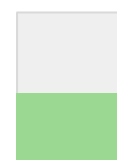

142 mm H x 207 mm L

Art. 250

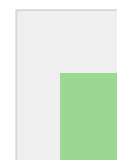

172 mm H x 123 mm L

Art. 125

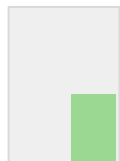

135 mmh x 81 mml

Acc. 50

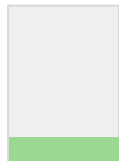

45 mmh x 207 mml

Acc. 100

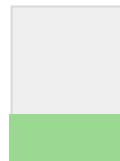

90 mmh x 207 mml

Acc. 150



135 mmh x 207 mml

Acc. 2

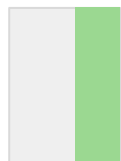

292 mmh x 81 mml

Acc. 3

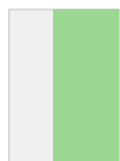

292 mmh x 123 mml

Apo. 400H

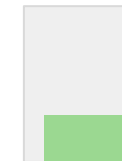

90 mmh x 165 mml

Apo. 400 V



172 mmh x 81 mml

Apo 400

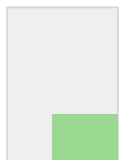

172 mmh x 81 mml

Apo. 200

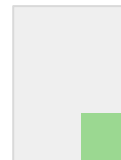

90 mmh x 81 mml

Apo. 150 C



45 mmh x 136 mml

Apo. 100 C

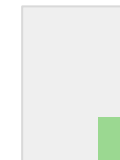

45 mmh x 65 mml

Apo. 100 H

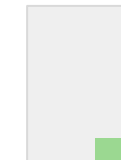

45 mmh x 81 mml

Apo. 100 V

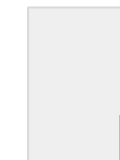

90 mmh x 39 mml

Apo. 50 H



22 mmh x 81 mml

Apo. 50 V

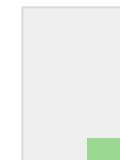

45 mm H x 39 mm L

Cover 1

TARIFS NATIONAUX

Formats (H x L)	Tarifs Nationaux
Pano	32.835€
½ Pano	26.790€
Art. 1000	21.890€
Art. 750	15.590€
Art.600	15.590€
Art. 500	12.860€
Art.250	9.120€
Art. 125	4.210€
Acc. 50	4.155€
Acc. 100	8.315€
Acc. 150	12.470€
Acc. 2	10.505€
Acc. 3	15.760€
Apo.400 V & H	6.650€
Apo.200	3.325€
Apo 150 cover	10.525€
Apo 100 cover	8.325€
Apo. 100 V & H	1.665€
Apo. 50 V & H	2.020€

EMPLACEMENTS PREFERENTIELS

Emplacement préférentiels	Formats ouverts à la réservation	Supplément
CAHIER NATIONAL		
Page 1	Acc 50 - Apo 100H - Apo 150 H	x5
Page 3	Art 500	x2
Page 5	Tous modules	+50%
Page 7, 9, 11	Tous modules	+25%
Page 13	Tous modules	Pas de suppléments

REMISES

Nombre d'insertions	Remise
5	-5 %
10	-10 %
24	-30 %

Pour toutes les informations RÉGIONALES, merci de contacter



: sales.support@lavenir.net

PUBLI-REPORTAGE

Format	Frais techniques
Art.1000	+200€
Art.500	+150€
Art. 250	+100€

Délais de clôture

Cloture commandes	J-2 à 16h00
Matériel à composer avec demande d'épreuve	J-2 à 10h00
Matériel à composer sans demande d'épreuve ou prêt à publication	J-1 à 10h00
Si publi-rédactionnel à rédiger par notre correspondant	Ajouter 1 semaine de délai supplémentaire

TOP TOPICAL

Remise sur le tarif national

- Actualité prévisible: -25€
- Actualité imprévisible: -50%

ESSENTIELLE

Formats

Essentielle Focus

Essentielle Immo

	H x L	Essentielle Focus		Essentielle Immo		
		Tarifs		Tarifs pages immo	Tarifs pages rédactionnelles	
			1x	5x	10x	1x
Art.1000	335 mm H x 235 mm L	3.900 €				
Art. 500	160 mm H x 225 mm L	2.200 €				
Art. 250	160 mm H x 110 mm L	1.150 €				
Double page	335 mm H x 470 mm L		2.900€	2.500 €	2.300€	
1 page	335 mm H x 235 mm L					2.200 €
1 page publi	335 mm H x 235 mm L					2.600 €
1 page de droite	335 mm H x 235 mm L		1.850 €	1.500 €	1.350 €	
1 page de gauche	335 mm H x 235 mm L		1.650 €	1.400 €	1.250 €	
½ page	160 mm H x 225 mm L					1.400 €
½ page horizontale	160 mm H x 225 mm L		950 €	800 €	650 €	
½ page verticale	325 mmH x 110 mm L		950 €	800 €	650 €	
1/3 page verticale	325 mm H x 78 mm L					1.000 €
1/3 page horizontale	105 mm H x 225 mm L					1.000 €
¼ de page	160 mm H x 110 mm L		550 €	450 €	350 €	
Cover 2	335 mm H x 225 mm L	4.850 €				4.000 €
Cover3	335 mm H x 225 mm L					3.000 €
Cover 4	335 mm H x 225 mm L	5.850 €				5.000 €

Pour Essentielle Seniors, Vacances et Vino : se reporter aux tarifs dossiers.

TARIFS ESSENTIELLE AUTO

ESSENTIELLE

Formats

Essentielle Auto

Tarifs Nationaux

	H x L	1 x	3x	6x
Double page	335 mm H x 470 mm L	6.500 €	3.000 €	2.000 €
1 page	335 mm H x 235 mm L	4.800 €	2.200 €	1.500 €
1 page rédactionnelle	335 mm H x 235 mm L	5.300 €	2.600 €	1.750 €
½ page	160 mm H x 225 mm L	3.050 €	1.400 €	950 €
Cover 2	335 mm H x 225 mm L	6.000 €	2.750 €	1.875 €
Cover3	335 mm H x 225 mm L	5.300 €	2.550 €	1.725 €
Cover 4	335 mm H x 225 mm L	7.200 €	3.300 €	2.550 €



Pour toutes les informations RÉGIONALES, merci de contacter



: sales.support@lavenir.net

Pour Essentielle Seniors, Vacances et Vino : se reporter aux tarifs dossiers.

MATÉRIEL ET LIVRAISON

Essentielle AUTO

Matériel

Remise du matériel : 15 jours avant parution
Définition d'une photo : 300 dpi au format final - CMYK PDF
(norme Medibel+)
Envoi du matériel : Adv@IPMGroup.be adresse ftp sur demande

Chiffres CIM 2019-2020

566.400 lecteurs
Tirage : 96.039 exemplaires (print + PDF)

Essentielle IMMO

Matériel

Remise du matériel : 15 jours avant parution
Définition d'une photo : 300 dpi au format final - CMYK PDF
(norme Medibel+)
Envoi du matériel : immo@essentielleimmo.be adresse ftp sur demande

Chiffres CIM 2019-2020

231.000 lecteurs
Tirage : 46.140 exemplaires (print + PDF)

Essentielle FOCUS

Matériel

Livraison du matériel : materielpub@ipmadvertising.be 24h avant parution
Type de matériel : Fichiers PDF aux normes Medibel + ou composition du matériel par nos soins.

Chiffres CIM 2019-2020

231.000 lecteurs
Tirage : 46.140 exemplaires (print + PDF)



Chiffres CIM 2019-2020 :

289.023 lecteurs

Tirage : 46.520 exemplaires (print + PDF)

TECH SPECS

Hauteur x Largeur

1/1 page



284 mmh x 220 mml

½ page horizontale



137 mmh x 220 mml

½ page verticale

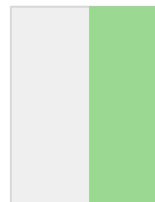

284 mmh x 105 mml

⅓ page horizontale

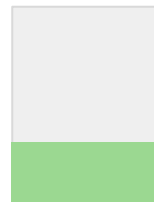

89 mmh x 220 mml

⅓ page verticale



284mmh x 68 mml

¼ horizontale

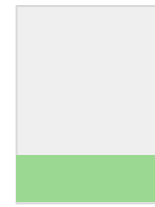

66 mmh x 220 mml

¼ verticale

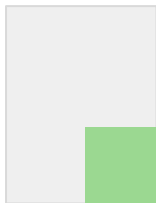

135 mmh x 105 mml

Cover 2



284 mmh x 220 mml

Cover 3



284 mmh x 220 mml

Cover 4



284 mmh x 220 mml

Double page

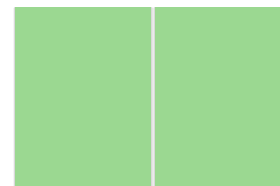

284 mmh x 440 mml

Double ½ page horizontale

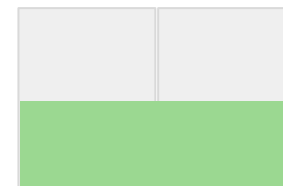

284 mmh x 220 mml

PARIS MATCH - TARIFS NATIONAUX

Formats	Surface utile (H & L)	À bords perdus (H x L)	Tarifs net net
1/1 page	258 H x 193 mm L	284 mm H x 220 mm L	3.700€
1/2 page horizontale	124 H x 193 mm L	137 mm H x 220 mm L	3.700€
1/2 verticale	258 H x 91 mm L	284 mm H x 105 mm L	3.700€
1/3 horizontale	81 H x 193 mm L	89 mm H x 220 mm L	2.700€
1/3 verticale	258 H x 59 mm L	284 mm H x 68 mm L	2.700€
1/4 horizontale	60 H x 193 mm L	66 mm H x 220 mm L	2.000€
1/4 verticale	124 H x 91 mm L	137 mm H x 105 mm L	2.000€
Double 1/2 page horizon.*	124 H x 414 mm L	137 mm H x 440 mm L	6.700€
Double page*	258 H x 414 mm L	284 mm H x 440 mm L	7.400€
Double page 2 et 3*	258 H x 414 mm L	284 mm H x 440 mm L	13.400€
Cover 2	258 H x 193 mm L	284 mm H x 220 mm L	6.700€
Cover 3	258 H x 193 mm L	284 mm H x 220 mm L	5.700€
Cover 4	258 H x 193 mm L	284 mm H x 220 mm L	8.750€

*Attention pour les doubles panoramiques: livrer deux fois le format d'une page.
Fausse coupe : 5 mm en plus de chaque côté

Matériel

Remise des documents : 1 semaines avant parution

Une couleur supplémentaire : + 25 %

Emplacement préférentiel : + 15 %

Matériel : pdf aux normes Medibel+

Pour toutes les informations RÉGIONALES, merci de contacter :

Régie
médias
Régionaux.be
sales.support@lavenir.net

Livraison : pub@parismatch.be

La double page doit faire l'objet d'une livraison de deux pleines pages séparées avec les mêmes points de coupe que les simples pages.

PARIS MATCH - TARIFS ENCARTS

Nombre de pages	Tarifs Encarts
4	7.500€
6	8.500€
8	10.000€
10	11.500€
12	13.500€
14	15.000€
16	16.000€
18	17.000€
20	20.000€

+ frais techniques forfaitaires : 750€

MATÉRIEL À LIVRER POUR LES ENCARTS

Quantité à livrer :

- Encarts vers abonnés : 8.600 exemplaires
- Encarts sur tirage total : 46.500 exemplaires + 2% de passe

Remise des documents : 1 semaine avant parution

Deadline réservation : selon disponibilité

Prérequis livraison Blancos : 20 blancs à livrer à ;
Paris Match Belux – Rue des Francs 79, 1040 Bruxelles



Pour toutes les informations RÉGIONALES, merci de contacter

PARIS MATCH - TARIFS IMMO

Cover 3	Formats (bords perdus +/- 5 mm)	1 x	10x	15x
1 page	284 mm H x 220 mm L	4.000€	2.500€	1.500€
½ page horizontale	126 mm H x 196 mm L	2.500€	1.500€	900€
½ page verticale	256 mm H x 96 mm L	2.500€	1.500€	900€
Bandeau	61 mm H x 196 mm L	950€	750€	600€
1 annonce	61 mm H x 96 mm L	450€	350€	250€
Publi-reportage	288 mm H x 223 mm L	3.000 €		



Remise du matériel : 10 jours avant parution

Définition d'une photo : 300 dpi au format final - CMYK PDF
(uniquement norme Medibel+)

Envoi du matériel : pub@parismatch.be adresse ftp sur demande

Pour toutes les informations RÉGIONALES, merci de contacter :

LOGIC - IMMO.BE



Media & Marketing Factory

Chiffres CIM 2019-2020 :
431.234 lecteurs

LOGIC-IMMO.BE TARIFS ANNONCES COVER

Formats		Bruxelles, Brabant & Namur			Liège & Luxembourg			Hainaut		
ANNONCES COVER		Prix	13 parutions	26 parutions	Prix	13 parutions	26 parutions	Prix	12 parutions	24 parutions
Bandeau haut		375,000€	200,000€	120,000€	495,000€			375,00€	250,00€	200,00€
Petit pavé	55 x 67	485,000€	350,000€	300,000€	475,000€	330,000€	270,00€	475,00€	330,00€	270,00€
Moyen pavé	140 x 102	430,000€	215,000€	150,000€	625,000€	470,000€	315,00€	625,00€	380,00€	315,00€
Grand pavé	140 x 233	485,000€	250,000€	150,000€	1.100,000€	950,000€	840,00€	1.100,00€	950,00€	840,00€
Surcover	168 x 317	2.350,00€	1.950,00€							
Cover 4	215 x 297				2.000€	1.200€	790,00€	2.000,00€	1.200,00€	790,00€
Cover 3	215 x 297							1.300,00€	650,00€	455,00€
Cover 2	215 x 297							700,00€	675,00€	500,00€

LOGIC-IMMO.BE TARIFS DIFFERENTS FORMATS FR

Formats		Bruxelles, Brabant & Namur			Liège & Luxembourg			Hainaut		
DIFFERENTS FORMATS		Prix	13 parutions	26 parutions	Prix	13 parutions	26 parutions	Prix	12 parutions	24 parutions
1/3 pages										
1 bien s/rub					225,00€	150,00€	75,00€	225,00€	150,00€	125,00€
1/2 page	195 x 133	525,00€	265,00€	195,00€	500,00€	310,00€	240,00€	525,00€	310,00€	240,00€
1/2 page rubrique	195 x 133							500,00€	310,00€	240,00€
1 page rubrique	215 x 297							700,00€	500,00€	350,00€
1 page - selection - 1 bien	215 x 297	700,00€	350,00€	250,00€	500,00€	390,00€	280,00€	750,00€	390,00€	275,00€
1 page	215 x 297	700,00€	400,00€	320,00€	675,00€	440,00€	330,00€	700,00€	440,00€	330,00€
1 page notoriété	195 x 133									
2 pages	430 x 297	1.400,00€	700,00€	525,00€	1.950,00€	1.050,00€	750,00€	1.600,00€	900,00€	600,00€
3 pages		1.900,00€	900,00€	750,00€						
4 pages		2.500,00€	1.050,00€	950,00€				750,00€	650,00€	525,00€
Page 3	215 x 297							750,00€	650,00€	525,00€

LOGIC-IMMO.BE TARIFS DIFFERENTS FORMATS NL

Formats	Vlaanderen & Kust				Brussels, Vlaams Brabant			
		1 parution	5 parutions	10 parutions	15 parutions	1 parution	5 parutions	10 parutions
DIFFERENTS FORMATS								
½ page	195 x 133	950€	400€	285€	240€	650€	325€	200€
1 page	215 x 297	1.850€	825€	555€	470€	1.000€	500€	375€
2 pages	430 x 297	2.000€	900€	600€	500€	1.500€	950€	700€
1 photo page rubrique		350€	300€	275€	250€	650€	325€	200€



LOGIC-IMMO.BE TARIFS REDACTIONNELS

Rédactionnels		Liège & Luxembourg	Bruxelles Brabant Namur		Vlaams Brabant - Brussel	Hainaut	Vlaanderen & Kust
Produits	Formats	Prix	Prix	13 parutions	26 parutions		
Bandeau zoom (½ Verticale)		495,00 €	550,00€	275,00€	195,00€		425,00€
Parole d'expert (2 pages)	430 x 297	1.170,00 €	1.400,00€	700,00€	525,00€		1.170,00€
Partner Content (2 pages)	430 x 297		1.400,00€	700,00€	525,00€		
1 page notoriété		675,00 €					650,00€
1 page	215 x 297					1.000€	1.000€
2 pages	430 x 297					1.500€	2.000€
Rédactionnel							1.400,00€

Page de droite : +15%
Emplacement premium sur demande



Media & Marketing Factory



Courrier international

Informations pratiques

Tirage normal : 11.345 ex.

Tirage encarté dans LLB*: 33.600 ex.

Format : 335mm x 240mm Périodicité : hebdomadaire

Jour de parution : jeudi chez les abonnés, vendredi en kiosque

Délai de réservation : 1 semaine avant parution

Délai de livraison du matériel : 3 jours avant parution
(lundi 18h)

Matériel

Livraison du matériel :

materielpub@ipmadvertising.be le lundi avant parution

Type de matériel : Fichiers PDF aux normes Medibel+
ou composition du matériel par nos soins.

Formats	Format pub	Prix
Art. 1000	335 mm H x 240 mm L	2.000 €
Art. 500	160 mm H x 240 mm L	1.000€
Art. 250	160 mm H x 135 mm L	750 €
Art. 200	141 mm H x 135 mm L	500 €
Art. 125H	90 mm H x 135 mm L	250€
Acc. 100	100 mm H x 240 mm L	900 €
Acc.50	50 mm H x 240 mm L	500 €
Cover 4	335 mm H x 240 mm L	3.000 €
Cover 2	335 mm H x 240 mm L	2.500 €





Informations pratiques

Tirage: 13.625 exemplaires
81.750 lecteurs parution

Matériel :

Envoie à production@r-m-r.be
Réservation : le mardi de la semaine précédente - 12h00
Matériel à composer avec épreuve : le jeudi 12h00 de la semaine précédente
Matériel à composer sans épreuve et/ou prêt à la publication : le lundi 12h00
Contenu publicitaire soumis à l'approbation de la rédaction

LE JOURNAL DES ENFANTS



Formats	L x H	Prix
120 mm x 2 col.	120 mm H x 94 mm L	930€
60 mm x 3 col.	60 mm H x 142 mm L	700 €
120 mm x 3 col.	120 mm H x 142 mm L	1.400 €
Dossier 4 pages		5.850 €
Dossier 8 pages		10.500€





Informations pratiques

Tirage: 23.682 exemplaires

99.400 lecteurs/semaine

Périodicité : chaque jeudi

Délai de réservation : 10 jours ouvrables = jeudi S-2: 16h00

Matériel :

Envoie à production@r-m-r.be

Délai d'envoi de matériel:

6 jours ouvrables= Mercredi S-1: 16h00

TECH SPECS

Hauteur x Largeur

2/1



205 x 290 mm à bords perdus*
189 x 275,5 mm sans bords perdus

½ Panoramic



100 x 290 mm à bords perdus**
93 x 275,5 mm sans bords perdus

1/1



205 x 145 mm à bords perdus*
189 x 130,5 mm sans bords perdus

½ V

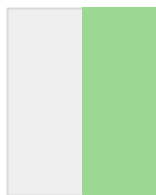

189 x 63 sans bords perdus

½ H



93 x 130,5 mm sans bords perdus

1/4



93 x 63 mm sans bords perdus

*annonce à bords perdus : fournir un fichier avec un débord de 3,75 mm autour du format.

**annonce à bords perdus : fournir un fichier avec un débord de 3,75 mm de bords à gauche et à droite, en haut OU en bas, en fonction de la position choisie dans le magazine

TELEPOCKET



Formats	Standard	Couverture 2	Couverture 3	Couverture 4
2/1 (fournir 2x 1/1 page)	3 090€	-	-	-
1/1	1 545€	1995€	1695€	2 160€
½ Panoramic	2 040€	-	-	-
½ H	930 €	-	-	-
½ V	930 €	-	-	-
¼	580 €	-	-	-



Le tarif national s'applique pour UN ANNONCEUR NATIONAL : Valable pour tout annonceur ayant + de 3 points de vente/commerces en Belgique ou à l'étranger ou si son activité principale est à caractère national.

Pour toutes les informations RÉGIONALES, merci de contacter



: sales.support@lavenir.net



EMPLACEMENTS PREFERENTIELS

Emplacement	Supplément
Prima posta (1ere page de pub du magazine)	+25%
Secunda postan (2ème page de pub du magazine)	+20 %
Page de droite	+10%
1 ère moitié du magazine - page de droite	+15%
Citation de marque*	+15 %
Bons à découper	+15 %
Pages consécutives	+25 %

REMISES

Conditions	Remise
Secteur caritatif	-50 %
Top Topical sur événements prévisibles	-25 %
Top Topical sur événements imprévisibles	-50 %

Remises multi-insertions	Remise
5	-5 %
10	-10 %
24	-25 %

* hors secteur retail et non applicable sur une gamme de produits d'une même marque



Informations pratiques

Tirage: 49.004 exemplaires

266.100 lecteurs/semaine

Périodicité : hebdomadaire

Matériel :

Envoie à production@r-m-r.be

Délai de clôture :

- Jeudi 16h30 semaine - 2 sauf jours fériés si publi-rédactionnel fourni par le client
- Jeudi 16h30 semaine - 4 sauf jours fériés si publi-rédactionnel à rédiger par une de nos correspondants

TECH SPECS

Hauteur x Largeur

2/1



285 x 420 mm (à bords perdus)

Panoramic



140 x 420 mm (à bords perdus)

1/1



285 x 210 mm (à bords perdus)

½ V

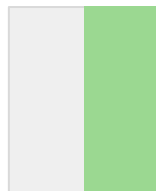

264 x 92mm

½ H



130 x 189 mm sans bords perdus

¼ square



92 x 130 mm

¼ H

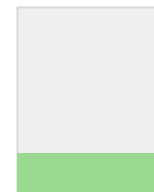

62 x 189 mm

Formats	ROP	Couverture 2	Couverture 3	Couverture 4
2/1 Matériel à livrer: 292,5 H x 427,5 L (livrer 2x 1/1 page)	10 475€			
1/1 Matériel à livrer: 292,5 H x 217,5 L	5 230€	6 800€	5 765€	7 335€
½ V ou ½ H	3 140€			
¼ V, ¼ H ou Square	1 960 €			
½ Panoramic Matériel à livrer: 143,75 H x 427,5 L (fond perdus sur les côtés et en bas, toujours placé en bas de page)	6 900€			



Le tarif national s'applique pour UN ANNONCEUR NATIONAL : Valable pour tout annonceur ayant + de 3 points de vente/commerces en Belgique ou à l'étranger ou si son activité principale est à caractère national.

Pour toutes les informations RÉGIONALES, merci de contacter

EMPLACEMENTS PREFERENTIELS

Emplacement	Supplément
Prima posta (1ere page de pub du magazine)	+25%
Secunda postan (2ème page de pub du magazine)	+20 %
Page de droite	+10%
1 ère moitié du magazine - page de droite	+15%
Citation de marque*	+15 %
Bons à découper	+15 %
Pages consécutives	+25 %

REMISES

Conditions	Remise
Secteur caritatif	-50 %
Top Topical sur événements prévisibles	-25 %
Top Topical sur événements imprévisibles	-50 %
Remises multi-insertions	Remise
5	-5 %
10	-10 %
24	-25 %

* hors secteur retail et non applicable sur une gamme de produits d'une même marque

MOUSTIQUE - Encarts libres



Données techniques :

Attention l'encart plié et rogné doit être plus petit que le magazine, prévoir une marge de sécurité de 25 mm tout autour de l'encart

Grammage papier :

Minimal pour un encart de 2 pages: 135 grammes/m²
Maximal pour un encart de 48 pages: 56 grammes/m²

Adresse de livraison:

Roularta Printing
À l'attention de Vanessa Haeck
Meilboomlaan 33
8800 Roeselare

Encarts

Tarif

Encart libre intégré dans le magazine

2.155€

Encart sur cover 4 sous blister

Sur demande

Tarifs HTVA

Prière d'envoyer une dizaine de blancs à Sandrine Duval - Editions de l'Avenir, au plus tard 5 semaines avant la date de parution. Si les éditions de l'Avenir ne reçoivent pas de blancs, elle décline toute responsabilité concernant d'éventuels problèmes de traitement.

MOUSTIQUE - Encollage imprimé



Tarifs encollage : carte et carte de crédit

Prix sur demande en fonction du produit à coller + prix
espace 1 page

Formats	Carte**	Folder	Credit Card (tarif hors spécification)
Format minimum	80 mm H x 60 mm L	80 mm H x 60 mm L	55 mm H x 55 mm L
Format maximum	210 mm H x 170 mm L	190 mm H x 170 mm L	100 mm H x 80 mm L
Grammage papier minimum	120 gr/m2	115 gr/m2 (4 pages)	200 gr/m2
Grammage papier maximum	20 gr/m2	60 gr/m2 (32 pages)	300 gr/m2
Poid maximal par exemplaire	25 gr	25 gr	25 gr
Epaisseur maximale par exemplaire	3 mm	3 mm	3 mm

Adresse de livraison:

Roularta Printing
À l'attention de Vanessa Haeck
Meilboomlaan 33
8800 Roeselare

MOUSTIQUE - Encollage imprimé

Collage carte standard:

- Frais techniques : 2.920€
- Espace publicitaire 1/1p servant de support à la carte collée (valeur suivant emplacement)

Condition de collage:

- Clôture anticipée 48h
- Envoi de 100 ex de la carte asap
- Pour confirmation faisabilité et tarif

Emplacement : L'encollage est possible dans la zone grise (voir schéma).

L'emplacement demande une tolérance de 10 mm en hauteur, ainsi qu'en largeur.

On ne peut coller que sur la première page d'un cahier

Enveloppe avec contenu : sur demande

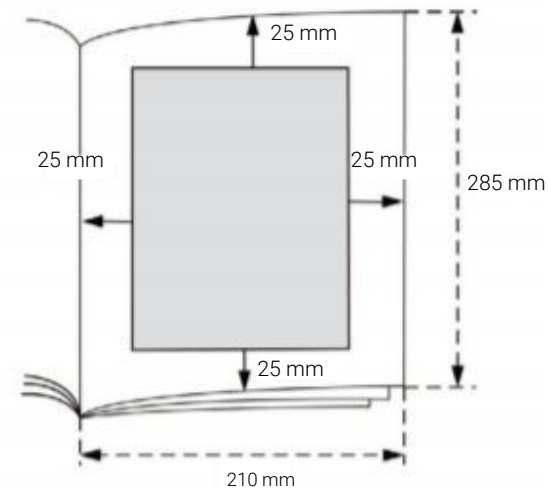

Prière d'envoyer une dizaine de blancs à Joël Brouwers - Editions de l'Avenir, au plus tard 5 semaines avant la date de parution. Si les éditions de l'Avenir ne reçoivent pas de blancs, elle décline toute responsabilité concernant d'éventuels problèmes de traitement.

2^e Deuzio



Informations pratiques

Tirage: 69.654 exemplaires
142.000 lecteurs/semaine
Supplément weekend

Matériel :

Fichiers PDF aux normes Medibel+
Envoi du matériel à prepress.bouge@lavenir.net
Réservation et envoi du matériel jeudi 12h semaine-1

TECH SPECS

Hauteur x Largeur

Pano



270 mm H x 391 mm L

1/1



270 mm H x 186 mm L

1/2 V



270 mm H x 90 mm L

1/2 H

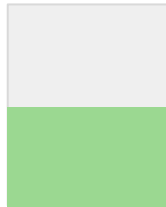

135 mm H x 186 mm L

1/4 H

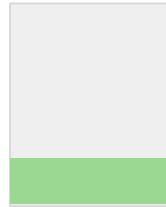

63 mm H x 186 mm L

Format de l'encart à bords perdus :

- 297 mm H x 410 mm L
Matériel à livrer : 303 H x 416 L
- 297 mm H x 205 mm L
Matériel à livrer : 303 H x 211 L

TARIFS NATIONAUX ET PUBLI-REPORTAGE



Tarifs Nationaux

Formats	Pano	1/1	½ V ou ½ H	¼ H
Standard	8 885€	4 445€	2 995€	1 665€
Couverture 2	-	5 775€	-	-
Page 7	-	5 555€	-	-
Couverture 4	-	6 665€	-	-

Publi-reportage

Le tarif appliqué est calculé sur base de tarif de l'espace publicitaire majoré de **10% et des frais techniques** (correspondant de presse + photo)

Formats

Frais techniques

1 page	200 €
½ page	100 €

Le tarif national s'applique pour UN ANNONCEUR NATIONAL : Valable pour tout annonceur ayant + de 3 points de vente/commerces en Belgique ou à l'étranger ou si son activité principale est à caractère national.

Pour toutes les informations RÉGIONALES, merci de contacter



: sales.support@lavenir.net



Formules :

- **Collage carte standard***
 - Frais techniques : 2 920€
 - Espace publicitaire 1/1p servant de support à la carte collée (valeur suivant emplacement)
- *Conditions collage:
 - Clôture anticipée 48h
 - Envoie de 100 ex de la carte asap pour confirmation faisabilité et tarif
- **Folder 8 pages**
 - Folder fixe 8 pages : 3 390€
 - Folder libre 8 pages : 3 690€



Livraison :

- **Contact**
Benjamin CHAUFFART
benjamin.chauffart@remyroto.be
+32(0)82 71 15 77
- Fiche d'identification:
Veuillez coller sur au moins deux faces de la palette, une fiche d'identification reprenant les données suivantes :
Nom du client
Nom du ou des magazines
Nom de la brochure
Date de l'encartage
Nombre total de brochures sur la palette
Numéro individuel de la palette
Poids de la palette
Nom de la personne à contacter, adresse n° de téléphone de l'imprimeur
- Finitions de la palette
Chaque envoi de matériel doit être accompagné d'une note d'envoi reprenant au minimum les informations suivantes : nom du donneur d'ordre, nom de l'annonceur, date et titre de toutes les éditions dans lesquelles le matériel doit être prévu, nom du thème ainsi qu'une référence au numéro de l'ordre correspondant.

Adresse de livraison:
REMY ROTO
Rue de Rochefort 211,
5570 Beauraing

INFOS TECHNIQUES ET DÉLAIS DE CLÔTURE



Livraison électronique des annonces pour nos journaux (Coldset) nos magazines (Heatset)

Le profil couleur

Selon les normes Médibel+

- Pour Deuzio

ISOnewspaper 26v4

A mentionner dans le nom du fichier PDF: ...INP.pdf

Les annonces utilisant une couleur d'appoint doivent être livrées en CMYK

Éléments graphiques

1.15 D pour le Noir

0.90 D pour le Cyan

0.85 D pour le Magenta et Yellow

Tolérance: +/-0.10

Épaisseur de la ligne minimale:

Positif: 0,5 pt

Négatif: 0,8 pt

Texte

Caractère minimal:

-Positif: corps 8 points

-Négatif (en aplat): corps 10 pts gras

-Négatif (en trame): corps 12 pts gras

QR Code:

Résolution minimale: 300 dpi

Format: minimale 2,5 cm

Uniquement Noir & Blanc

NOM DU MATERIEL

JJMMAA_TIT_CLIENT_THEME_INP.PDF

JJMMAA : premier jour d'insertions

TIT: titre (abréviation) dans lequel l'annonce paraîtra. (DEU pour Deuzio)

CLIENT: Nom du client / annonceur

THEME : le sujet de l'annonce. Donnée obligatoire si vous envoyez plusieurs annonces pour la même série (par ex. Changements d'éditions)

Attention pour chaque annonce, un fichier unique!

Les matériels de plus de 5Mo doivent être envoyés uniquement par WETRANSFER

CONTACT :

info@ipmadvertising.be



Media & Marketing Factory